

BMI **BRAMAC**



Inteligentní střešní systém



bramac.cz
bmigroup.com/cz

Platnost od: 1. 1. 2020

STŘECHA NA CELÝ ŽIVOT

Betonové střešní tašky

PŘEDNOSTI BETONOVÝCH STŘEŠNÍCH TAŠEK:

Betonové střešní tašky jsou vyráběny z vysoce kvalitních surovin: písku, vody, portlandského cementu a pigmentů oxidu železa.

Povrchová úprava betonových tašek zahrnuje širokou nabídku od standardního povrchu s dvojitou povrchovou úpravou přes povrch s ochrannou vrstvou Protector a Protector PLUS až po STAR, který představuje novou technologii výroby střešních tašek. Je tedy možné volit povrch od hrubé struktury (model Montero) až po ideálně hladký povrch (modely Classic STAR, Tegalit STAR, Classic Protector PLUS a Classic AERLOX ULTRA). Široká škála barev a rozmanitost profilů tašek uspokojí i ty nejnáročnější požadavky.



EXTRÉMNI PEVNOST

- Betonová krytina je pevná, trvanlivá, mrazuvzdorná.
- V průběhu let se pevnost krytiny zvyšuje.



EKOLOGICKÁ VÝROBA

- Použití přírodních surovin a jejich recyklovatelnost.

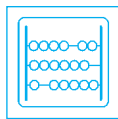

REDUKCE NÁKLADŮ

- Nízký počet tašek na 1 m² snižuje náklady na montáž.
- Snadná pokládka díky tvarové přesnosti.
- Posuvnost je standard u všech modelů betonových střešních tašek.



ŠIROKÁ ŠKÁLA BAREV

- Betonové střešní tašky nabízejí širokou paletu barev od přírodních tónů až po neotřelé barvy jako je např. granit metallic.



OCHRANA PROTI HLUKU

- Betonové střešní tašky tlumí vnější hluk.

AERLOX

TECHNOLOGIE AERLOX

- Nová, speciální technologie výroby střešních tašek.
- O 30% menší hmotnost než srovnatelná betonová taška při zachování pevnosti a mrazuvzdornosti.
- Méně fyzicky náročná pokládka díky menší hmotnosti tašky.
- Dlouhodobá ochrana původní barevnosti.
- Model je vhodný pro rekonstrukce.



TECHNOLOGIE STAR

- Nová technologie výroby střešních tašek.
- Výrazně hladký povrch, estetický vzhled krytiny.
- Zvýšení odolnosti před zašpiněním a usazováním mechů.
- Zvýšená ochrana střechy před povětrnostními vlivy.
- Do povrchu integrované pigmenty bránící přehřívání střechy.
- Součást střešní skladby Bramac Cool.
- Exkluzivní barvy.



POVRCHOVÁ ÚPRAVA PROTECTOR PLUS

- Nová technologie výroby střešních tašek.
- Hladký povrch.
- Zvýšená odolnost před usazováním nečistot, mechů a řas.
- Zvýšená ochrana před extrémními vlivy životního prostředí.
- Dlouhodobá ochrana původní barevnosti.



POVRCHOVÁ ÚPRAVA PROTECTOR

- Typ povrchové úpravy betonových střešních tašek.
- Zvýšená ochrana střechy před zašpiněním, mechem, řasami a povětrnostními vlivy.
- Zvýšená odolnost proti oděru.
- Zvýšená ochrana proti povětrnostním vlivům.

Obsah

BETONOVÉ TAŠKY

Přednosti	2
Přehled modelů a barev	4
Povrchové úpravy	6
Výhody	7

PRŮVODCE ŘEŠENÍM VAŠÍ STŘECHY

Inteligentní střešní systém BMI BRAMAC	8
Střešní balíčky	9

BETONOVÉ TAŠKY

Tegalit STAR	14
Classic STAR	16
Classic AERLOX ULTRA	18
Classic Protector PLUS	20
Tegalit	22
Classic	24
Bramac MAX	26
Bramac MAX 7°	28
Římská taška	30
Montero	32
Reviva	34
Moravská taška	36

PROČ SE ROZHODNOUT PRO ŠIKMOU STŘECHU?

Argumenty	38
Váha betonové krytiny	39

OKAPOVÝ SYSTÉM STABICOR

StabiCor - M	44
StabiCor - ALU	46



ZNAČKA BMI BRAMAC ZÍSKALA TITUL SUPERBRANDS

Superbrands je nejuznávanější nezávislou globální autoritou v oblasti hodnocení a oceňování obchodních značek. Titul Superbrands je znakem speciálního postavení a uznáním vynikajícího postavení značky na lokálním trhu. Pečeť Superbrands získají značky s vynikající pověstí - zákazníci si s nimi spojují významné hodnoty a mají k nim osobní vztah. Cena Superbrands je uznávána jako speciální ocenění, které na základě sjednocených kritérií a metod každoročně identifikuje nejlepší z nejlepších značek v téměř 90 státech na pěti kontinentech.

Přehled modelů a barev betonových tašek

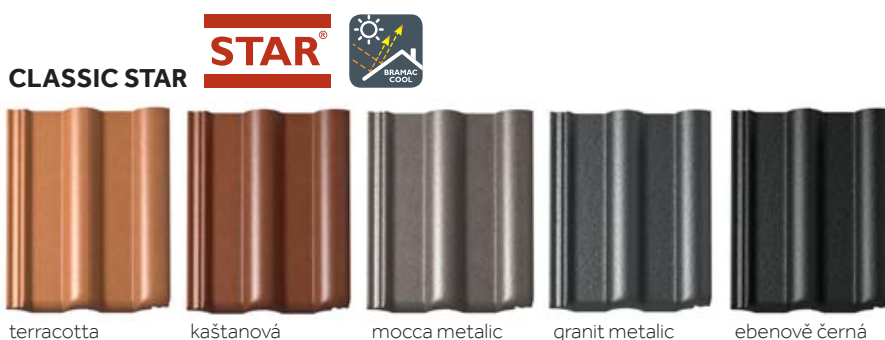

AERLOX CLASSIC AERLOX ULTRA

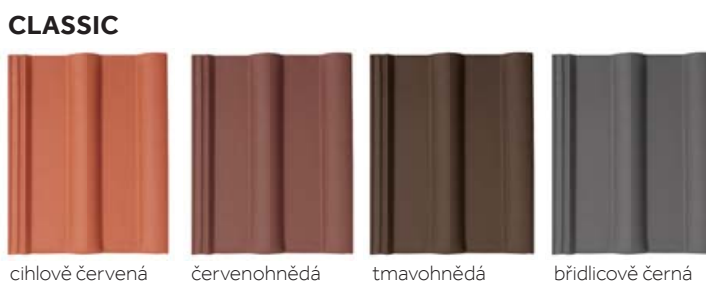

BRAMAC MAX

POVRCHOVÁ ÚPRAVA
PROTECTOR
S SNÁSOBNOU OCHRANOU



cihlově červená

červenohnědá

tmavohnědá

ebenově černá

BRAMAC MAX 7°

POVRCHOVÁ ÚPRAVA
PROTECTOR
S SNÁSOBNOU OCHRANOU



cihlově červená

červenohnědá

ebenově černá

ŘÍMSKÁ TAŠKA

POVRCHOVÁ ÚPRAVA
PROTECTOR
S SNÁSOBNOU OCHRANOU



památkově červená

MONTERO

POVRCHOVÁ ÚPRAVA
PROTECTOR
S SNÁSOBNOU OCHRANOU



rubínově červená

bordeaux

canyon

granitově černá

MORAVSKÁ TAŠKA



cihlově červená

červenohnědá

tmavohnědá

břidlicově černá



Povrchové úpravy betonových tašek

Povrchová úprava/ Technologie/ Model krytiny	Classic	Tegalit	Římská taška	Montero	Reviva	Bramac MAX	Bramac MAX 7°	Moravská taška
STAR  	✓	✓						
AERLOX 	✓							
Protector PLUS 	✓							
Protector 		✓	✓	✓	✓	✓	✓	
Standard	✓							✓

Pro všechny uvedené povrchy platí:



Pevnost









Ochrana proti hluku



Snadná pokládka



Ekologická výroba

Povrchová úprava/ Technologie/ Výhody	Odolnost proti zašpinění, usazování mechů a lišejníků	Barevná stabilita, hladký povrch, odolnost proti oděru	Zvýšená odolnost proti povětrnostním vlivům	Reflexní povrch odrážející infračervené záření – omezuje přehřívání podkrovních místností	Součást střešní skladby Bramac COOL	Exkluzivní barvy	O 30% nižší hmotnost
STAR 	*****	*****	*****	✓ 	✓ 	✓	
AERLOX 	*****	*****	*****				AERLOX ✓
Protector PLUS 	*****	*****	*****				
Protector 	****	****	****				
Standard	***	***	***				



Výhody betonových tašek

PEVNOST

- Výrazně překračuje normový požadavek.
- Kontrola během výrobního procesu i skladování ve výrobním závodu.
- Potvrzena i certifikáty nezávislé externí zkušební laboratoře.

VODNÍ DRÁŽKA

- Několikanásobný počet vodních zářezek **zvyšuje odolnost** proti větrem hnanému dešti.
- Tvar vodní drážky a její optimální výškové umístění vůči vodní odtokové ploše přispívá k **bezpečnému odvedení vody** během přivalových dešťů i u nižších střešních sklonů.



TECHNOLOGIE AERLOX

- **Classic AERLOX ULTRA je o 30 % lehčí** než srovnatelná betonová taška. Tato technologie kombinuje optimalizaci tvaru tašky, použití velmi kvalitního cementu a speciálního kameniva. Tím je zajištěno snížení hmotnosti tašky a přitom je zachována požadovaná pevnost. Samozřejmě i tento model splňuje **normou požadované vlastnosti betonových tašek**, jako jsou především tvarová stálost, pevnost a mrazuvzdornost. **Model tašky Classic AERLOX ULTRA je opatřen vyspělou povrchovou úpravou Protector PLUS s použitím vrstvy mikrobetonu.** Tím je zaručena dlouhodobá stabilita původní barevnosti. Hlavním benefitem novinky Classic AERLOX ULTRA je nízká hmotnost. Pokládka tohoto modelu je tak méně fyzicky náročná a z toho vyplývají i nižší náklady na manipulaci. Díky nízké hmotnosti je taška Classic AERLOX ULTRA vhodnou volbou pro rekonstrukce střech, u kterých je nosnost krovu limitována.

AERLOX

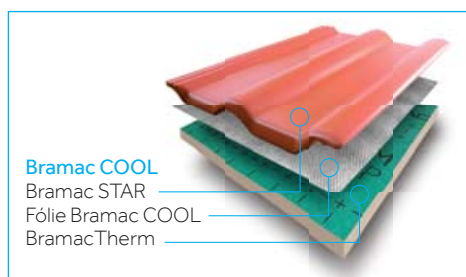

STAR/BRAMAC COOL

- Bramac COOL je komplexní řešení střešního pláště, který zabraňuje přehřívání podkrovních místností v horkých letních dnech. Skládá se ze tří produktů, kterými jsou: **střešní tašky nové generace vyrobené technologií STAR, fólie Bramac COOL (difúzní fólie s pokovením funkční membrány TOP RU Resistant nebo fólii Comfort SEAL Resistant 255) a nadkroevní tepelná izolace BramacTherm.**
- **Vysoká pevnost** tašky chrání Váš dům před nepřízní počasí.
- **Hladký povrch** zvyšuje ochranu před usazením mečů, lišejníků a nečistot.
- **Komfortní klima** v podkroví v horkých letních dnech, snížení teploty až o 7 stupňů.
- **Úspora energie** za vytápění a klimatizaci.

ZÁRUKY

- **30letá záruka** na kvalitu betonových tašek.
- **15letá záruka** na funkčnost střešního systému BMI BRAMAC (střešní fólie, prostupy střechou, ochrana proti sesuvu sněhu, atd).
- V případě prodeje nemovitosti **záruka přechází na nového majitele.**
- Příslušnost společnosti BRAMAC do mezinárodního koncernu – **jistota pro konečného zákazníka.**
- Další informace o nabízených zárukách naleznete na našich web stránkách www.bramac.cz nebo www.bmigroup.com/cz, u našich obchodních zástupců, případně na naší infolince: **844 106 106.**



Průvodce řešením Vaší střechy



INTELIGENTNÍ STŘEŠNÍ SYSTÉM BMI BRAMAC

Inteligentní střešní systém BMI BRAMAC zahrnuje nejen betonové a keramické střešní tašky, ale i **široký sortiment střešních doplňků**, které splní všechna Vaše očekávání od nové střechy. Systém doplňuje nadkrokevní izolace BramacTherm, solární kolektory BSK PRO, okapový systém StabiCor a samozřejmě kompletní servis, poradenství a záruky BMI BRAMAC.

Jsme si vědomi toho, že výběr nové střechy není jednoduchý, a tak jsme pro Vás připravili nabídku tří střešních balíčků spojených s výhodami. Můžete se vzhledem ke svým potřebám rozhodnout pro tu **nejvhodnější střechu** – k libovolnému modelu naší střešní krytiny si vyberete střešní doplňky podle Vámi zvoleného balíčku.

BRAMAC TIP

Pokud si před zakoupením střechy nejste jisti **navrhovaným řešením či správností výběru střešních doplňků v cenové nabídce**, rádi Vám pomůžeme. Poradíme Vám s vhodným výběrem střešní krytiny a doplňků s ohledem na konstrukci Vaší střechy a Vaše požadavky. Podle projektové dokumentace střechy Vám vypočítáme potřebné množství střešních tašek a příslušenství včetně materiálových nákladů. Tím Vám ušetříme čas na přípravných pracích a usnadníme výběrové řízení. Kontaktujte svého regionálního oblastního manažera. Více informací naleznete na www.bramac.cz.

PROČ KOMPLETNÍ STŘEŠNÍ SYSTÉM BMI BRAMAC Z JEDNÉ RUKY?

- ✓ **Nadstandardní záruka na funkčnost střechy** jako celku v délce až 15 let, což je až 7,5x více, než je obvyklé na trhu u záruk na konkurenční příslušenství.
 - ✓ Originální střešní doplňky BMI BRAMAC jsou **vyvinuty přímo pro naši krytinu**, čímž se minimalizuje riziko zatečení vody do střechy.
 - ✓ **V případě plnění práv ze záruky po dobu 10 let nebo 15 let na funkčnost STŘEŠNÍHO SYSTÉMU BMI BRAMAC, společnost BRAMAC garantuje:**
 - bezplatnou dodávku náhradní části či prvku STŘEŠNÍHO SYSTÉMU BMI BRAMAC za reklamovanou nefunkční část či prvek
 - v případě, že nahrazovaná část či prvek nebude v nabídce, vyhrazuje si společnost BRAMAC právo poskytnout alternativní produkt ve srovnatelné kvalitě
- V případě plnění práv ze záruky po dobu 15 let na funkčnost STŘEŠNÍHO SYSTÉMU BMI BRAMAC, společnost BRAMAC navíc garantuje:**
- úhradu nezbytně vynaložených místně obvyklých nákladů spojených s výměnou této nefunkční části či prvku

	STANDARD	JISTOTA	KOMFORT
Doplňková hydroizolační vrstva	Nedifuzní fólie VEL Difuzní fólie PRO Resistant Difuzní fólie ECOTEC 110 Difuzní fólie ECOTEC 140	Difuz. fólie PRO PLUS Resistant 140 Difuzní fólie UNI 2S Resistant Těsnicí páska pod kontralatě Sealroll – těsnicí páska pod kontralatě	Difuzní fólie Maximum +2S Difuzní fólie Prémium WU Difuzní fólie TOP RU Resistant Difuzní fólie Comfort Seal Resistant 255 Těsnicí pěna pod kontralatě Těsnicí páska pod kontralatě Sealroll – těsnicí páska pod kontralatě
Hřeben a nároží	Basicroll – větrací pás hřebene a nároží Univerzální držák hřebenové latě Držák hřebenové latě s hřebem	Větrací pás hřebene (mimo Tegalit, Revivy a keramické tašky) Figaroll – větrací pás hřebene a nároží Figaroll PLUS – větrací pás hřebene a nároží Univerzální držák hřebenové latě Držák hřebenové latě s hřebem	Metalroll – větrací pás hřebene a nároží Univerzální držák hřebenové latě Držák hřebenové latě s hřebem
Prostupy střechou	DuroVent PLUS – systém prostupů DuroVent Premium – prémiové řešení prostupů Keramické prostupy	DuroVent PLUS – systém prostupů DuroVent Premium – prémiové řešení prostupů Keramické prostupy	DuroVent PLUS – systém prostupů DuroVent Premium – prémiové řešení prostupů Keramické prostupy
Ochrana proti sesuvu sněhu	Protisněhová taška s hákem Držák mříže sněholamu a mříž sněholamu UNI Taška sněholamu, držák mříže a mříž	Protisněhová taška s hákem Taška sněholamu, držák mříže a mříž	Protisněhová taška s hákem Taška sněholamu, držák mříže a mříž
Pohyb po střeše	Nosná taška, držák stoupací plošiny, plošina Sada stoupací plošiny UNI	Nosná taška, držák stoupací plošiny, plošina Sada bezpečnostního háku	Nosná taška, držák stoupací plošiny, plošina Sada bezpečnostního háku
Větrání půdních prostor	Taška z plexiskla Luminex PLUS CL Luminex PLUS UNI Luminex PLUS MAX Lumiex ALU 44/60	Taška z plexiskla Luminex PLUS CL Luminex PLUS UNI Luminex PLUS MAX Lumiex ALU 44/60	Taška z plexiskla Luminex PLUS CL Luminex PLUS UNI Luminex PLUS MAX Lumiex ALU 44/60
Odvětrání okapní hrany	Větrací pás okapní Větrací pás okapní ALU Větrací mřížka Okapnice plechová	Větrací pás okapní Větrací pás okapní ALU Větrací mřížka Okapnice plechová Větrací mřížka univerzální	Větrací pás okapní Větrací pás okapní ALU Okapnice plechová Větrací mřížka univerzální
Upevnění hromosvodu	Hromosvodová taška, hromosvodový hřebenač	Hromosvodová taška, hromosvodový hřebenač	Hromosvodová taška, hromosvodový hřebenač
Napojení na zdi a komíny	EasyFlash	Wakaflex	Wakaflex
Úžlabí	Profilované úžlabí pozinkované	Hliníkový pás úžlabí šíře 50/64 cm	Hliníkový pás úžlabí šíře 50/64 cm
Okapový systém StabiCor M	•	•	•
Okapový systém StabiCor ALU		•	•
Systém nadkroevní izolace BramacTherm		•	•
Solární kolektory BSK PRO	•	•	•
Záruka na střešní tašky	30 let	30 let	30 let
Záruka na funkčnost střešního systému	10 let	15 let	15 let
Záruka na nadkroevní izolaci BramacTherm		15 let	15 let
Záruka na solární kolektory	10 let	15 let	15 let
Záruka na okapový systém StabiCor M	10 let	10 let	10 let
Záruka na okapový systém StabiCor ALU		15 let	15 let

Program Standard



Spolehlivá ochrana za dostupnou cenu

Program Standard poskytuje ve spojení s kterýmkoliv modelem tašek kvalitní ochranu za dostupnou cenu s písemnou zárukou BMI BRAMAC. Je vhodný pro novostavby i rekonstrukce, včetně obytného podkroví.



Popis

Klid a jistota

Kvalita BMI BRAMAC

Testované doplňky

Odolnost střešních tašek vůči mrazu

Záruka BMI BRAMAC

Volitelné části k balíčku

Ocelový okapový systém StabiCor M

Solární fototermitické kolektory

Výhody pro Vás

Kompletní dodávka od jednoho výrobce

Testované a dlouhodobě ověřené výrobky

Ochrana před zatečením vody díky testovaným výrobkům BMI BRAMAC

Potvrzená písemná záruka BMI BRAMAC na 30 let

Potvrzená písemná záruka 10 let na funkčnost střešního systému

Okapový systém s kvalitní povrchovou úpravou

Možnost instalace solárních kolektorů BSK PRO pro integraci do krytiny



Program Jistota



Promyšlené řešení Vaší střechy s extra zárukou

Program Jistota nabízí kvalitní střešní doplňky se zvýšenou ochranou a prodlouženou písemnou zárukou BMI BRAMAC. Balíček je vhodný pro rekonstrukce a novostavby s obytným podkrovím ve spojení s kterýmkoliv modelem střešní tašky z nabídky společnosti BRAMAC.



+



Popis

Klid a jistota

Kvalita BMI BRAMAC

Testované doplňky

Odolnost střešních tašek vůči mrazu

Rozšířená záruka BMI BRAMAC

Volitelné části k balíčku

Okapový systém StabiCor ALU

Solární fototermitické kolektory

Nadkroevní izolace BramacTherm

Výhody pro Vás

Kompletní dodávka od jednoho výrobce

Testované a dlouhodobě ověřené výrobky

Ochrana před zatečením vody díky testovaným výrobkům BMI BRAMAC

Potvrzená písemná záruka BMI BRAMAC na 30 let

Potvrzená písemná záruka 15 let na funkčnost střešního systému

Okapový systém z hliníkového plechu s barevnou povrchovou úpravou

Možnost instalace solárních kolektorů BSK PRO pro integraci do krytiny

Úspora nákladů na vytápění, snadné a vysoce efektivní řešení zateplení střechy a podkrovní



Program Komfort

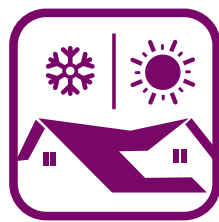

Komfortní bydlení na nejvyšší úrovni

Kvalitní bydlení na nejvyšší úrovni Vám přináší program Komfort. Tento program zajistí Vaše maximální pohodlí se zvýšeným komfortem v podkroví domu s použitím kterékoliv naší krytiny a nejmodernějších střešních doplňků BMI BRAMAC. Použité materiály zajišťují snížení teploty v podkroví v letním období. Balíček doporučujeme rozšířit o izolaci BramacTherm, která zajistí úsporu nákladů na vytápění v zimních měsících.



Popis

Klid a jistota
Kvalita BMI BRAMAC
Testované doplňky
Odolnost střešních tašek vůči mrazu
Rozšířená záruka BMI BRAMAC
Tepelný komfort v podkroví
Efektivní odvětrání

Volitelné části k balíčku

Okapový systém StabiCor ALU
Solární fototermitické kolektory
Nadkroevní izolace BramacTherm

Výhody pro Vás

Kompletní dodávka od jednoho výrobce
Testované a dlouhodobě ověřené výrobky
Ochrana před zatečením vody díky testovaným výrobkům BMI BRAMAC
Potvrzená písemná záruka BMI BRAMAC na 30 let
Potvrzená písemná záruka 15 let na funkčnost střešního systému
Snížení teploty v podkroví v letních měsících až o 3 °C
Prodloužení životnosti celé střechy

Okapový systém z hliníkového plechu s barevnou povrchovou úpravou
Možnost instalace solárních kolektorů BSK PRO pro integraci do krytiny
Úspora nákladů na vytápění, snadné a vysoce efektivní řešení zateplení střechy a podkroví



Průvodce výběrem střešního balíčku

1. CO BY VÁM MĚLA VAŠE NOVÁ STŘECHA BMI BRAMAC POSKYTNOUT?



STANDARD



JISTOTA



KOMFORT

Klid a jistotu díky kompletní dodávce s kvalitou BMI BRAMAC	✓	✓	✓
Ochranu před zatečením díky doplňkům vyvinutým a testovaným pro krytinu firmy BRAMAC	✓	✓	✓
Extrémní odolnost tašek s písemnou zárukou na kvalitu tašek po dobu 30 let	✓	✓	✓
Rozšířenou písemnou záruku 10 let na funkčnost střešního systému	✓	✓	✓
Rozšířenou písemnou záruku 15 let na funkčnost střešního systému		✓	✓
Vyšší tepelný komfort v podkroví snížením teploty v letních měsících až o 3 °C			✓
Efektivnější odvětrání , které prodlužuje životnost celé střechy			✓

2. DOPLŇTE SVOU STŘECHU OKAPOVÝM SYSTÉMEM STABICOR!

StabiCor M – okapový systém z pozinkovaného plechu s ochrannou barevnou vrstvou	●	●	●
StabiCor ALU – okapový systém z hliníkového plechu s barevnou povrchovou úpravou		●	●

3. CHTĚLI BYSTE SE SVOU NOVOU STŘECHOU ŠETŘIT PENÍZE?

Dejte svému domu více energie s pomocí solárních kolektorů BSK PRO!

Příprava teplé vody pomocí solárních kolektorů BSK PRO	●	●	●
Úspora nákladů na vytápění díky dokonalé izolaci BramacTherm		●	●

V nabídce společnosti BRAMAC naleznete i řešení pro nízké sklony již od 7°.



STANDARD – spolehlivá ochrana za dostupnou cenu



JISTOTA – promyšlené řešení střechy s extra zárukou



KOMFORT – pohodlné bydlení na nejvyšší úrovni



je součástí balíčku



je k dispozici pro daný balíček



není součástí balíčku

Tegalit STAR

Hvězda moderní architektury

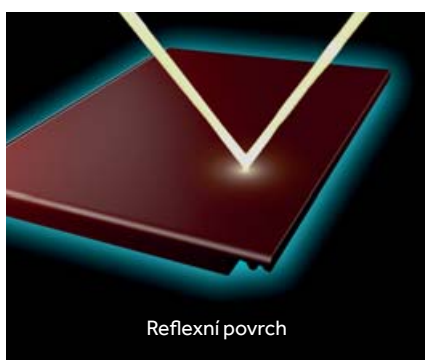
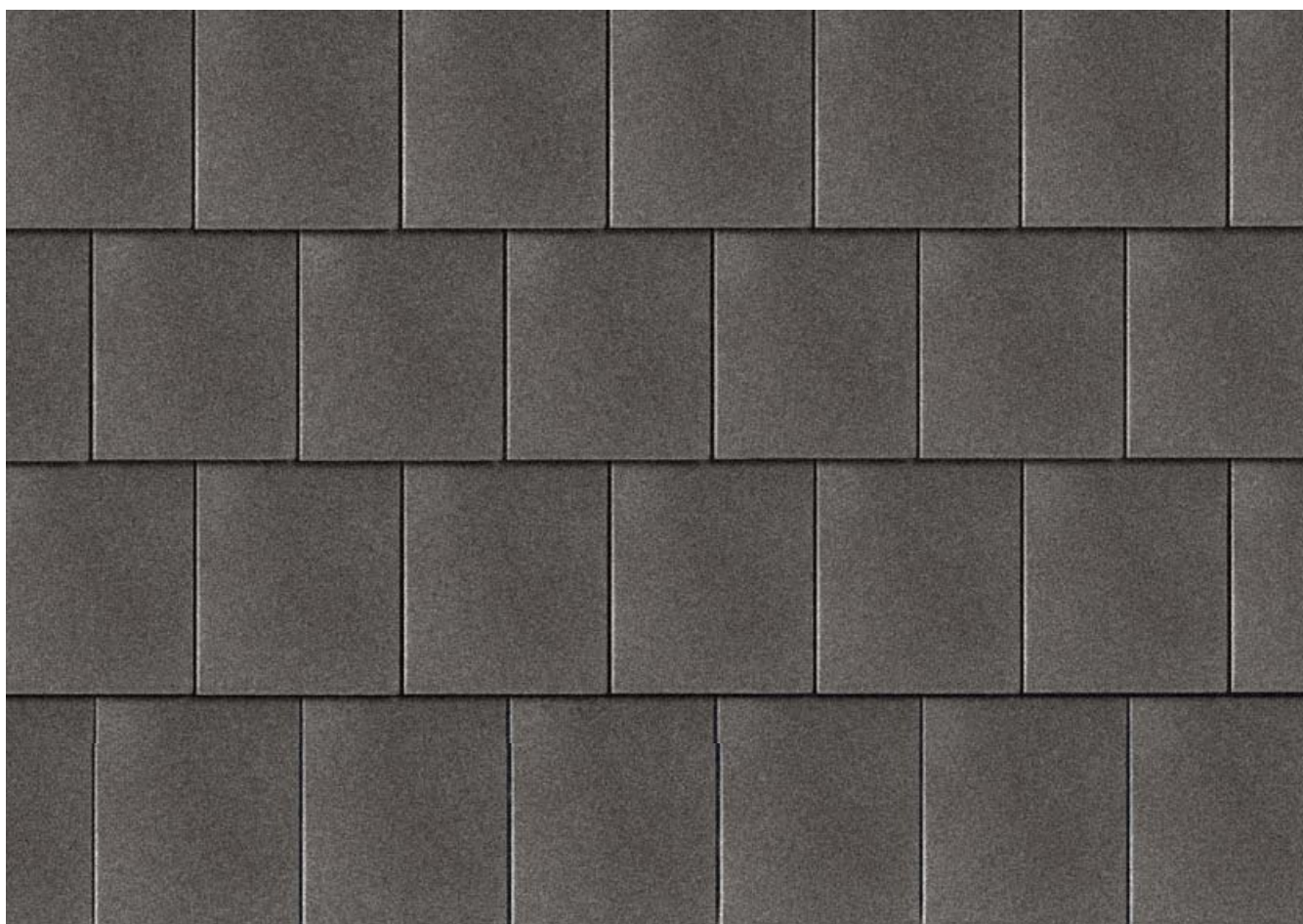

Reflexní povrch

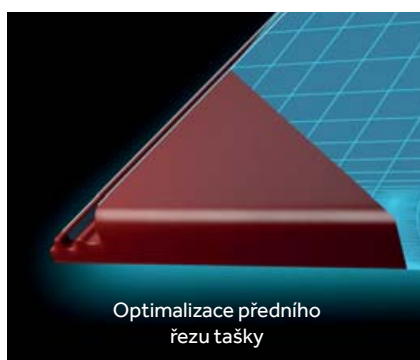

Optimalizace předního řezu tašky



Vrstva vysoce probarveného mikrobetonu



TEGALIT STAR

STAR představuje nejnovější trend v technologii výroby střešních krytin. Zatímco povrch standardních tašek tvoří pouze několik vrstev barvy, u tašky s technologií STAR je navíc aplikována vrstva vysoce probarveného mikrobetonu, která zaplní všechny nerovnosti a vytvoří dokonale hladký povrch. Vrstva mikrobetonu je přetažena i přes celou plochu předního řezu tašky. Toto vše zvyšuje ochrannou schopnost a odolnost krytiny před extrémními vlivy počasí a zajišťuje stabilitu barevnosti. Speciální, do povrchu integrované, pigmenty odráží část infračerveného záření a tím omezují přehřívání střechy a podkrovní.

POVRCH

- velmi hladký a atraktivní povrch
- povrch tašky tvoří vrstva vysoce probarveného mikrobetonu a speciální pigmenty
- speciální pigmenty zajišťují odraz infračerv. záření

KOMPLETNÍ STŘEŠNÍ SYSTÉM

- velký výběr tvarovek a prvků střešního systému
- konstrukční návaznost jednotlivých prvků střešního systému (barva, tvar, materiál)

ZÁRUKA

- 30 let záruka na materiál
 - 10 nebo 15 let záruka na funkčnost střešního systému
- BMI BRAMAC

BARVY



TECHNICKÉ ÚDAJE

Vzdálenost latí (VL):	315 - 340 mm *
Způsob pokládky:	na plnou vazbu
Krycí šířka:	300 mm
Závěsná délka:	396 mm
Spotřeba na m ² :	cca 9,8 - 10,6 ks
Hmotnost:	cca 5,2 kg/ ks
Bezpečný sklon:	25°
Minimální sklon:	15°

Povrch



BRAMAC COOL



Optimalizace hmotnosti

—

Technologie AERLOX

—

Poznámka: * v závislosti na sklonu střechy a v případě použití krajních tašek

ROZMĚRY

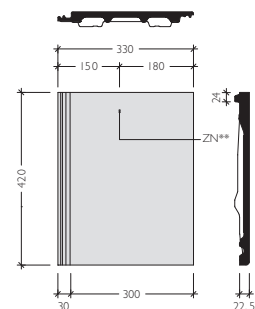

** značka pro pokládku na vazbu



Classic STAR

Nová generace střešních tašek

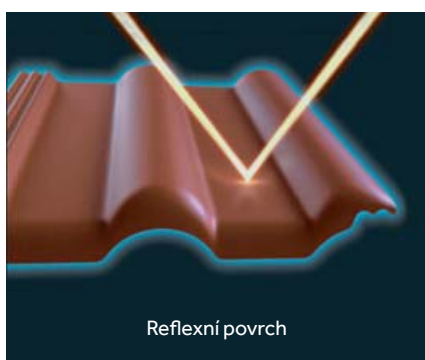

Reflexní povrch



Optimalizace předního řezu tašky



Vrstva vysoce probarveného mikrobetonu



CLASSIC STAR

STAR představuje nejnovější trend v technologii výroby střešních krytin. Zatímco povrch standardních tašek tvoří pouze několik vrstev barvy, u tašky s technologií STAR je navíc aplikována vrstva vysoce probarveného mikrobetonu, která zaplní všechny nerovnosti a vytvoří dokonale hladký povrch. Vrstva mikrobetonu je přetažena i přes celou plochu předního řezu tašky. Toto vše zvyšuje ochrannou schopnost a odolnost krytiny před extrémními vlivy počasí a zajišťuje stabilitu barevnosti. Speciální, do povrchu integrované, pigmenty odrážejí část infračerveného záření a tím omezují přehřívání střechy a podkrovní.

POVRCH

- velmi hladký a atraktivní povrch
- povrch tašky tvoří vrstva vysoce probarveného mikrobetonu a speciální pigmenty
- speciální pigmenty zajišťují odraz infračerv. záření

KOMPLETNÍ STŘEŠNÍ SYSTÉM

- velký výběr tvarovek a prvků střešního systému
- konstrukční návaznost jednotlivých prvků střešního systému (barva, tvar, materiál)

ZÁRUKA

- 30 let záruka na materiál
- 10 nebo 15 let záruka na funkčnost střešního systému BMI BRAMAC

BARVY

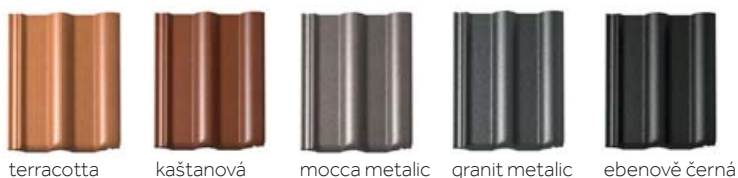

TECHNICKÉ ÚDAJE

Vzdálenost latí (VL):	315 - 340 mm *
Způsob pokládky:	na střih
Krycí šířka:	300 mm
Závěsná délka:	398 mm
Spotřeba na m ² :	cca 9,8 - 10,6 ks
Hmotnost:	cca 4,3 kg/ ks
Bezpečný sklon:	22°
Minimální sklon:	12°

Povrch



BRAMAC COOL



Technologie AERLOX

—

Poznámka: * v závislosti na sklonu střechy a v případě použití krajních tašek

ROZMĚRY

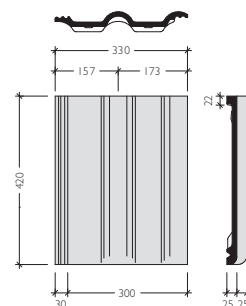

Classic AERLOX ULTRA Lehký, pevný, stálý

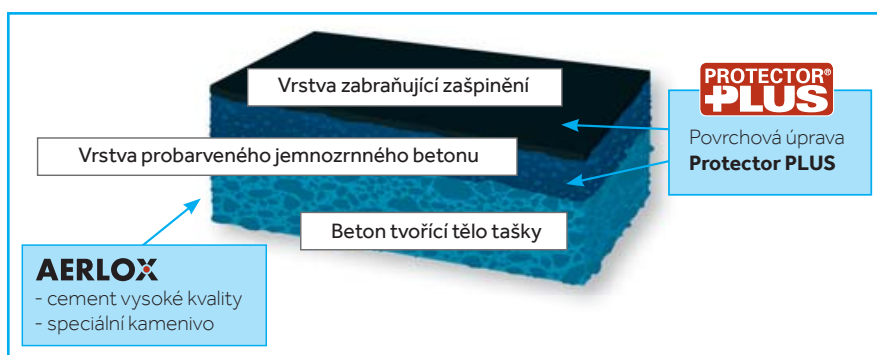
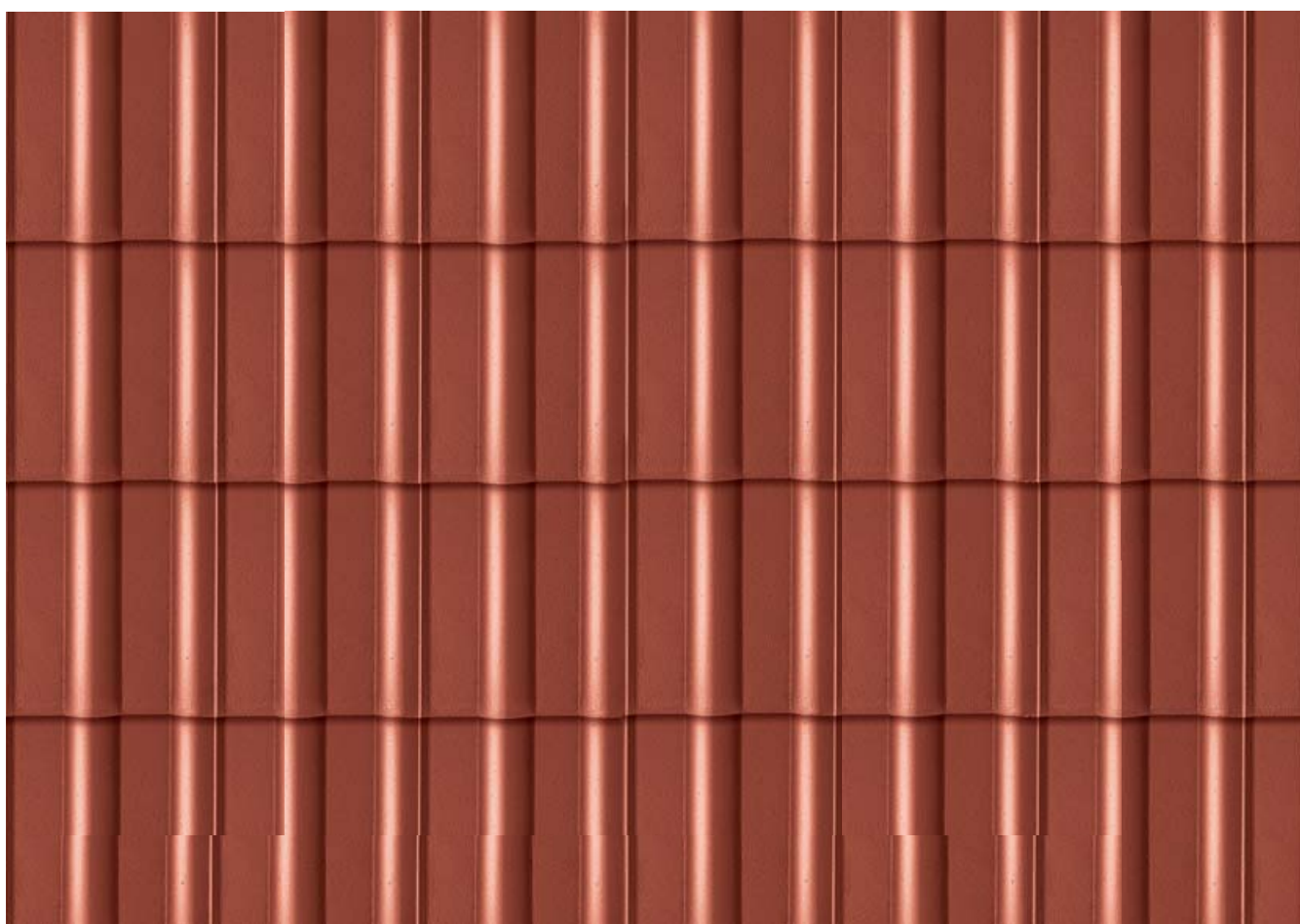



CLASSIC AERLOX ULTRA

Classic AERLOX ULTRA je o 30% lehčí než srovnatelná betonová střešní taška. Speciální technologie AERLOX vychází při výrobě z kombinace optimalizace tvaru tašky a použití cementu vysoké kvality se speciálním kamenivem. Samozřejmě má tento model normou požadované vlastnosti betonových tašek jako jsou tvarová stálost, pevnost a mrazuvzdornost. Povrch tašky Classic AERLOX ULTRA je ošetřen osvědčenou technologií Protector PLUS s použitím mikrobetonu. Tím je zaručen dlouhotrvající vzhled a barevná stálost.

POVRCH

- hladký, estetický povrch
- povrch tašky tvoří vrstva vysoce probarveného jemnozrnného betonu

KOMPLETNÍ STŘEŠNÍ SYSTÉM

- velký výběr tvarovek a prvků střešního systému
- konstrukční návaznost jednotlivých prvků střešního systému (barva, tvar, materiál)

ZÁRUKA

- 30 let záruka na materiál
 - 10 nebo 15 let záruka na funkčnost střešního systému
- BMI BRAMAC

BARVY



rubínově červená



břidlicově černá

TECHNICKÉ ÚDAJE

Vzdálenost latí (VL):	315 - 340 mm *
Způsob pokládky:	na střih
Krycí šířka:	300 mm
Závěsná délka:	398 mm
Spotřeba na m ² :	cca 9,8 - 10,6 ks
Hmotnost:	cca 2,9 kg/ ks
Bezpečný sklon:	22°
Minimální sklon:	12°

Povrch



BRAMAC COOL

–

Technologie AERLOX

AERLOX

Poznámka: * v závislosti na sklonu střechy a v případě použití krajních tašek

ROZMĚRY

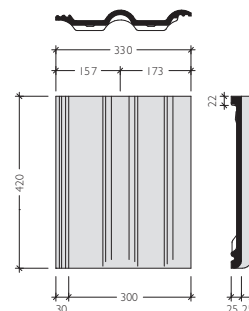

Classic Protector PLUS Dokonale hladký povrch

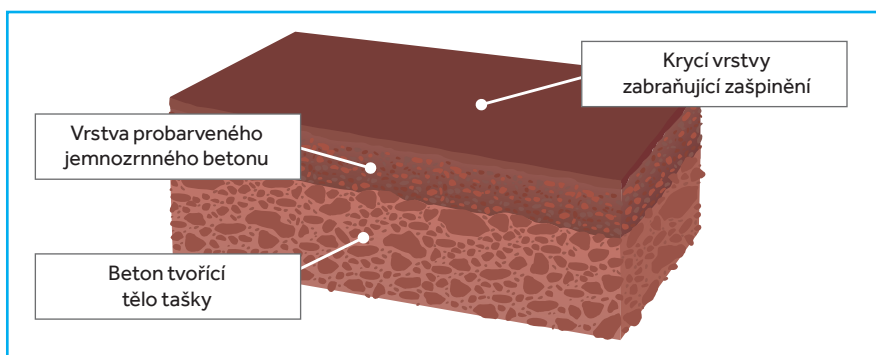
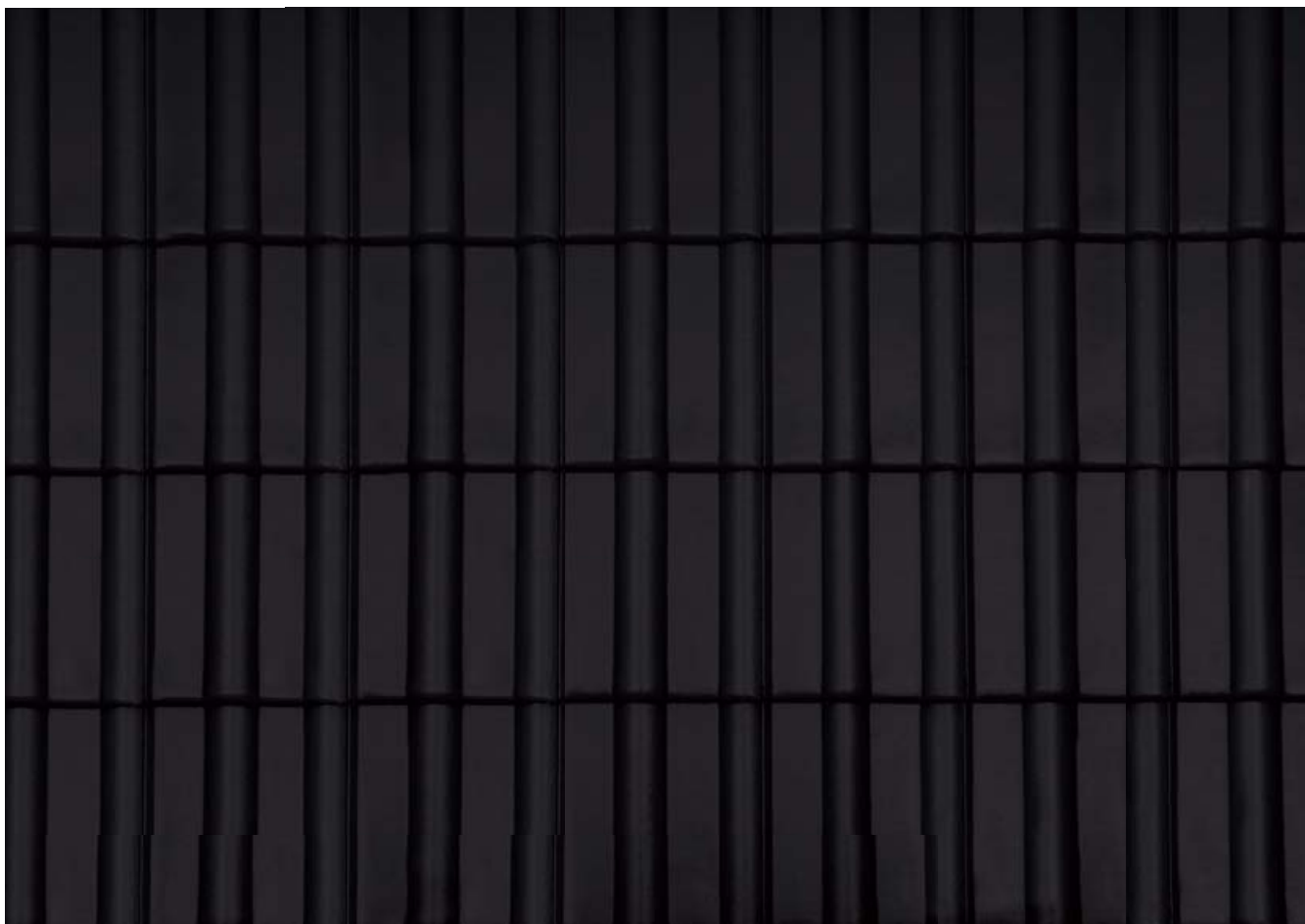



CLASSIC PROTECTOR PLUS

Protector PLUS patří k vyspělým technologiím výroby střešních krytin. Zatímco povrch standardních tašek tvoří pouze několik vrstev barvy, u tašky s technologií PROTECTOR PLUS je navíc aplikována vrstva vysoce probarveného jemnozrnného betonu, která zaplní všechny nerovnosti a vytvoří dokonale hladký povrch. Toto vše zvyšuje ochrannou schopnost krytiny před usazováním mechů a nečistot a zajišťuje dlouhodobou stabilitu její původní barevnosti.

POVRCH

- hladký, estetický povrch
- povrch tašky tvoří vrstva vysoce probarveného jemnozrnného betonu

KOMPLETNÍ STŘEŠNÍ SYSTÉM

- velký výběr tvarovek a prvků střešního systému
- konstrukční návaznost jednotlivých prvků střešního systému (barva, tvar, materiál)

ZÁRUKA

- 30 let záruka na materiál
- 10 nebo 15 let záruka na funkčnost střešního systému BMI BRAMAC

TECHNICKÉ ÚDAJE

Vzdálenost latí (VL):	315 - 340 mm *
Způsob pokládky:	na střih
Krycí šířka:	300 mm
Závěsná délka:	398 mm
Spotřeba na m ² :	cca 9,8 - 10,6 ks
Hmotnost:	cca 4,3 kg/ ks
Bezpečný sklon:	22°
Minimální sklon:	12°

Povrch	PROTECTOR[®] PLUS
BRAMAC COOL	—
Technologie AERLOX	—

Poznámka: * v závislosti na sklonu střechy a v případě použití krajních tašek

ROZMĚRY

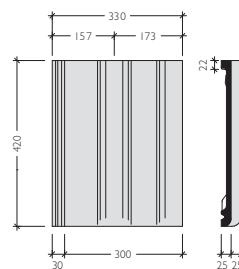

BARVY



Tegalit

Čisté linie pro nadčasový design





TEGALIT

Současná architektura často sáhne po modelu Tegalit. Je to jedinečný model s rovným profilem a čistými liniemi. Svou jednoduchostí podtrhne celkový design moderních staveb.

POVRCH

- hedvábně lesklý povrch s ochrannou vrstvou Protector, která zajišťuje odolnost proti oděru, barevnou stálost i lepší odolnost proti znečištění střechy

KOMPLETNÍ STŘEŠNÍ SYSTÉM

- velký výběr tvarovek a prvků střešního systému
- konstrukční návaznost jednotlivých prvků střešního systému (barva, tvar, materiál)

ZÁRUKA

- 30 let záruka na materiál
- 10 nebo 15 let záruka na funkčnost střešního systému BMI BRAMAC

TECHNICKÉ ÚDAJE

Vzdálenost latí (VL):	315 - 340 mm *
Způsob pokládky:	na plnou vazbu
Krycí šířka:	300 mm
Závěsná délka:	396 mm
Spotřeba na m ² :	cca 9,8 - 10,6 ks
Hmotnost:	cca 5,2 kg/ ks
Bezpečný sklon:	25°
Minimální sklon:	15°

Povrch



BRAMAC COOL

Optimalizace hmotnosti

Technologie AERLOX

Poznámka: * v závislosti na sklonu střechy a v případě použití krajních tašek

ROZMĚRY

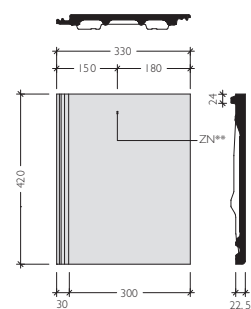

** značka pro pokládku na vazbu

BARVY



ebenově černá



Classic Taška s nádechem matného povrchu

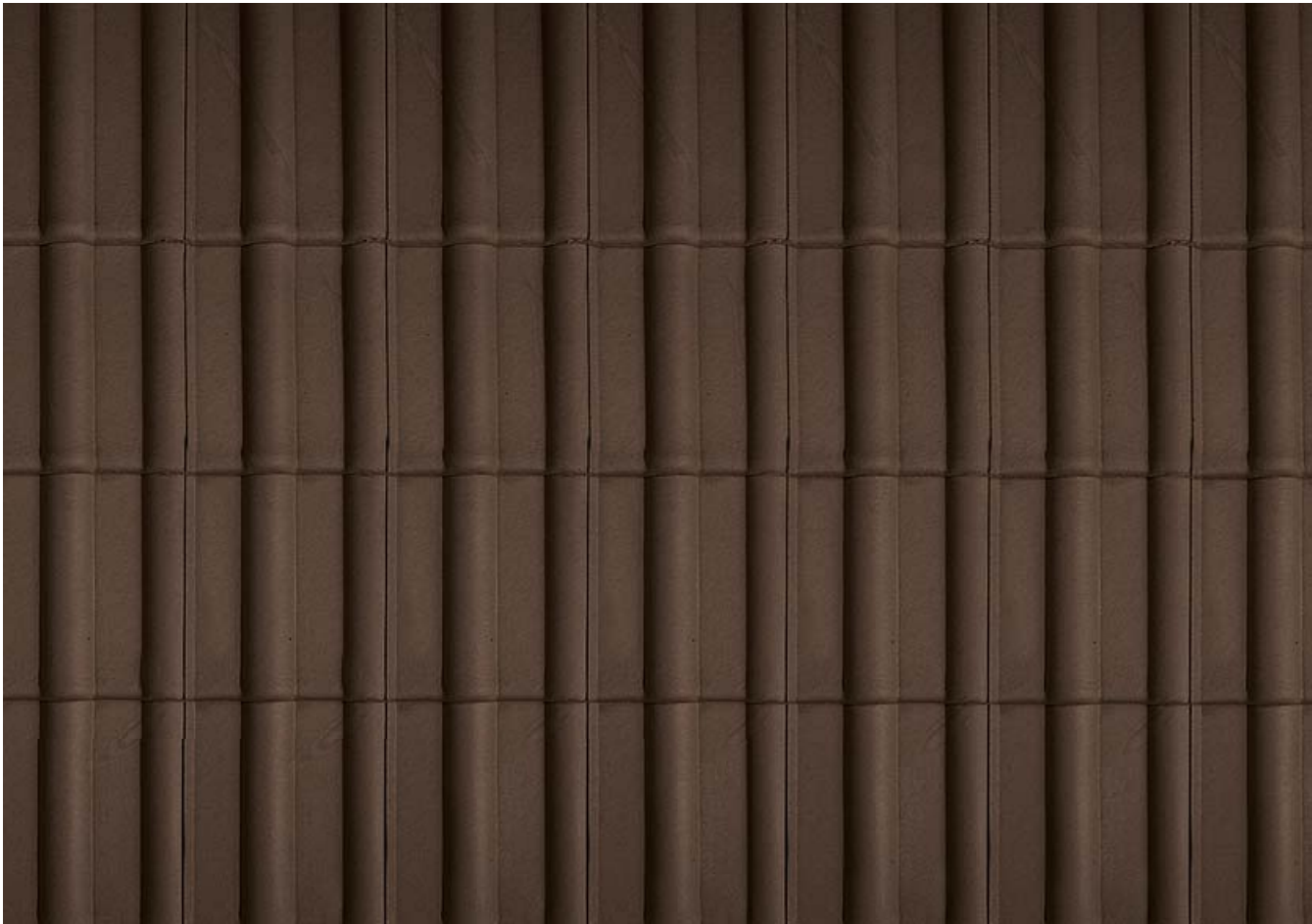



CLASSIC

Classic je charakteristický svým elegantním a symetrickým tvarem. Tento model je vhodný pro zájemce o sametový vzhled střechy. Patří k nejoblíbenějším a nejpoužívanějším modelům.

POVRCH

- sametově matný, hladký povrch, s dvojnásobnou povrchovou úpravou

KOMPLETNÍ STŘEŠNÍ SYSTÉM

- velký výběr tvarovek a prvků střešního systému
- konstrukční návaznost jednotlivých prvků střešního systému (barva, tvar, materiál)

ZÁRUKA

- 30 let záruka na materiál
- 10 nebo 15 let záruka na funkčnost střešního systému BMI BRAMAC

TECHNICKÉ ÚDAJE

Vzdálenost latí (VL):	315 - 340 mm *
Způsob pokládky:	na střih
Krycí šířka:	300 mm
Závěsná délka:	398 mm
Spotřeba na m ² :	cca 9,8 - 10,6 ks
Hmotnost:	cca 4,3 kg/ ks
Bezpečný sklon:	22°
Minimální sklon:	12°
Povrch	Standard
BRAMAC COOL	–
Technologie AERLOX	–

Poznámka: * v závislosti na sklonu střechy a v případě použití krajních tašek

ROZMĚRY

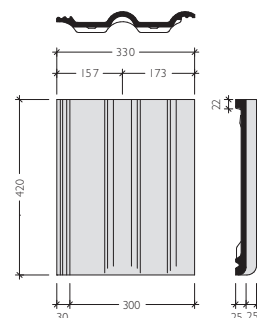

BARVY



cihlově červená



červenohnědá



tmavohnědá



břidlicově černá



Bramac MAX

Hospodárné řešení pro šikmé střechy





BRAMAC MAX

Taška Bramac MAX představuje hospodárné řešení pro všechny šikmé střechy. Formát tašky je větší, proto spotřebujete pouze 7,5 kusů na m². Významnou předností tašky Bramac MAX je snížení hmotnosti krytiny o 15 % bez omezení ostatních vlastností. Vyznačuje se vysokou přesností tvaru i životností, a proto je vhodná pro velké a střední plochy.

POVRCH

- hedvábně lesklý povrch s ochrannou vrstvou Protector, která zajišťuje odolnost proti oděru, barevnou stálost i lepší odolnost proti znečištění střechy

KOMPLETNÍ STŘEŠNÍ SYSTÉM

- velký výběr tvarovek a prvků střešního systému
- konstrukční návaznost jednotlivých prvků střešního systému (barva, tvar, materiál)

ZÁRUKA

- 30 let záruka na materiál
- 10 nebo 15 let záruka na funkčnost střešního systému BMI BRAMAC

BARVY



cihlově červená



červenohnědá



tmavohnědá



ebenově černá

TECHNICKÉ ÚDAJE

Vzdálenost latí (VL):	370 - 405 mm *
Způsob pokládky:	na střih
Krycí šířka:	330 mm
Závěsná délka:	458 mm
Spotřeba na m ² :	cca 7,5 - 8,1 ks
Hmotnost:	cca 5,0 kg/ ks
Bezpečný sklon:	22°
Minimální sklon:	12°

Povrch



BRAMAC COOL

Optimalizace hmotnosti

Technologie AERLOX

Poznámka: * v závislosti na sklonu střechy a v případě použití krajních tašek

ROZMĚRY

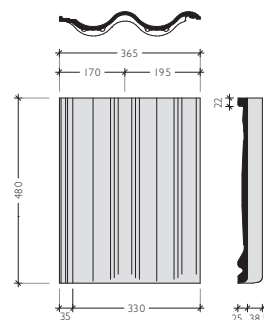

+



Bramac MAX 7° Řešení pro šikmé střechy od sklonu 7°





BRAMAC MAX 7°

Bramac MAX 7° lze jako jediný model na trhu použít na pokládku již od sklonu střechy 7°. Střešní systém Bramac 7° je systémové řešení pro moderní střechy s nízkým sklonem od 7° se všemi přednostmi, které charakterizují skládanou krytinu. Je to zejména jednoduchá montáž, funkční řešení prostupů, odvětrání střešního pláště i snadná dodatečná konstrukční řešení.

POVRCH

- hedvábně lesklý povrch s ochrannou vrstvou Protector, která zajišťuje odolnost proti oděru, barevnou stálost i lepší odolnost proti znečištění střechy

KOMPLETNÍ STŘEŠNÍ SYSTÉM

- velký výběr tvarovek a prvků střešního systému
- konstrukční návaznost jednotlivých prvků střešního systému (barva, tvar, materiál)

ZÁRUKA

- 30 let záruka na materiál
- 15 let záruka na funkčnost střešního systému BMI BRAMAC

BARVY



cihlově červená



červenohnědá



ebenově černá

TECHNICKÉ ÚDAJE

Vzdálenost latí (VL):	370 - 375 mm
Způsob pokládky:	na stříh
Krycí šířka:	330 mm
Závěsná délka:	458 mm
Spotřeba na m ² :	cca 8,0 ks
Hmotnost:	cca 5,0 kg/ ks
Bezpečný sklon:	22°
Minimální sklon:	7°

Povrch



BRAMAC COOL

Optimalizace hmotnosti

Technologie AERLOX

ROZMĚRY

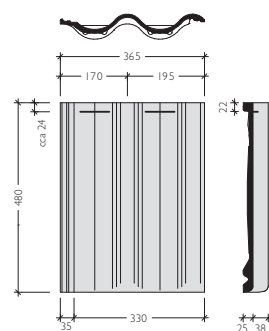

+



Římská taška

V souladu s tradicí

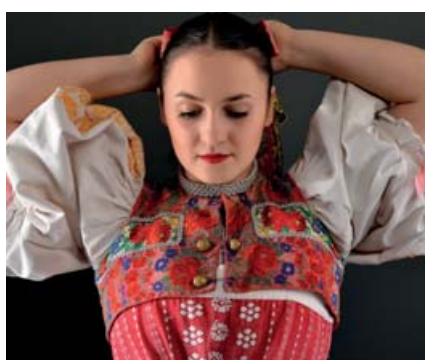
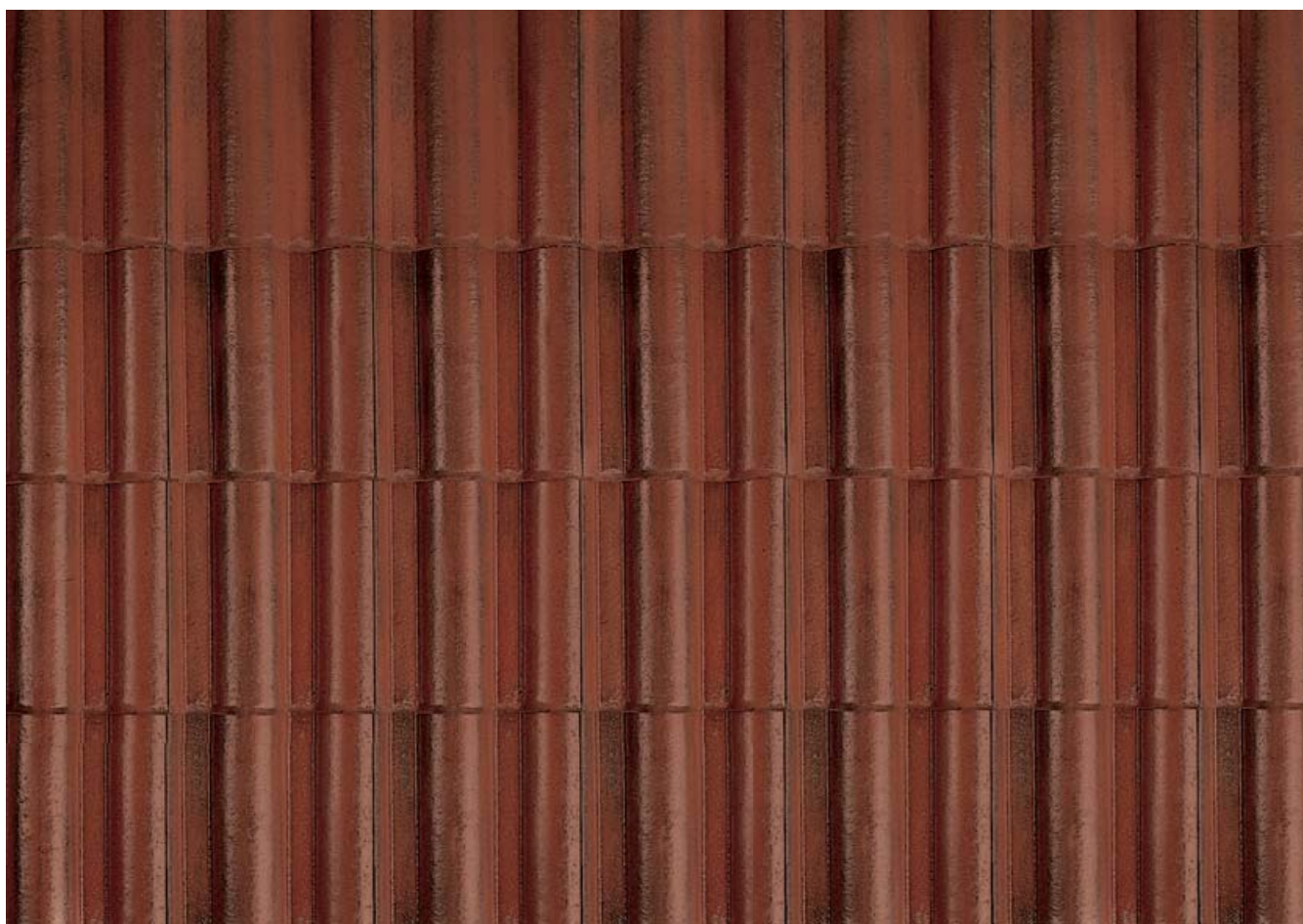



ŘÍMSKÁ TAŠKA

Výrazný profil Římské tašky je nezaměnitelný: celkový dojem nápadně připomíná prejzy. Mohutný oblouk této tašky propůjčuje každému domu zcela individuální charakter. Model je vhodný nejen pro novostavby, ale i rekonstrukce historických objektů, kde je kladen důraz na soulad s tradicí.

POVRCH

- hedvábně lesklý povrch s ochrannou vrstvou Protector, která zajišťuje odolnost proti oděru, barevnou stálost i lepší odolnost proti znečištění střechy

KOMPLETNÍ STŘEŠNÍ SYSTÉM

- velký výběr tvarovek a prvků střešního systému
- konstrukční návaznost jednotlivých prvků střešního systému (barva, tvar, materiál)

ZÁRUKA

- 30 let záruka na materiál
- 10 nebo 15 let záruka na funkčnost střešního systému BMI BRAMAC

BARVY



památkově červená

TECHNICKÉ ÚDAJE

Vzdálenost latí (VL):	315 - 340 mm *
Způsob pokládky:	na stříh
Krycí šířka:	300 mm
Závěsná délka:	398 mm
Spotřeba na m ² :	cca 9,8 - 10,6 ks
Hmotnost:	cca 4,8 kg/ ks
Bezpečný sklon:	22°
Minimální sklon:	12°

Povrch



BRAMAC COOL

Optimalizace hmotnosti

Technologie AERLOX

Poznámka: * v závislosti na sklonu střechy a v případě použití krajních tašek

ROZMĚRY

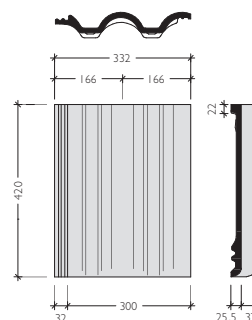

Montero

Extrémně pevný model

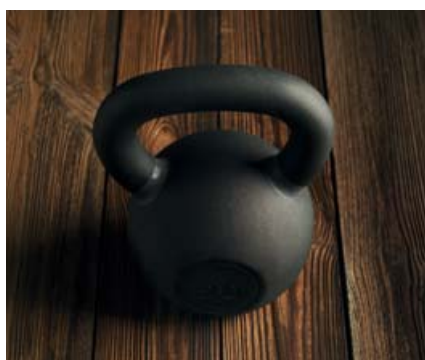



MONTERO

Montero je taška charakteristická svým hrubým povrchem a mimořádnou pevností tašky. Hrubost povrchu přispívá k omezení nekontrolovatelného sesuvu sněhu. Barevné provedení canyon je vícebarevné, dodává střeše zajímavý vzhled.

POVRCH

- hrubá struktura tvořená zapuštěným granulem s ochrannou vrstvou Protector, která zajišťuje odolnost proti oděru, barevnou stálost i lepší odolnost proti znečištění střechy

KOMPLETNÍ STŘEŠNÍ SYSTÉM

- velký výběr tvarovek a prvků střešního systému
- konstrukční návaznost jednotlivých prvků střešního systému (barva, tvar, materiál)

ZÁRUKA

- 30 let záruka na materiál
- 10 nebo 15 let záruka na funkčnost střešního systému BMI BRAMAC

BARVY



rubínově červená



bordeaux



canyon



granitově černá

TECHNICKÉ ÚDAJE

Vzdálenost latí (VL):	315 - 340 mm *
Způsob pokládky:	na střih
Krycí šířka:	300 mm
Závěsná délka:	398 mm
Spotřeba na m ² :	cca 9,8 - 10,6 ks
Hmotnost:	cca 4,3 kg/ ks
Bezpečný sklon:	22°
Minimální sklon:	12°

Povrch



BRAMAC COOL

Optimalizace hmotnosti

Technologie AERLOX

Poznámka: * v závislosti na sklonu střechy a v případě použití krajních tašek

ROZMĚRY

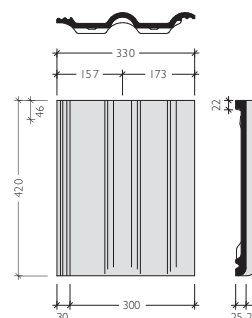

+



Reviva Klasický vzhled v moderním provedení

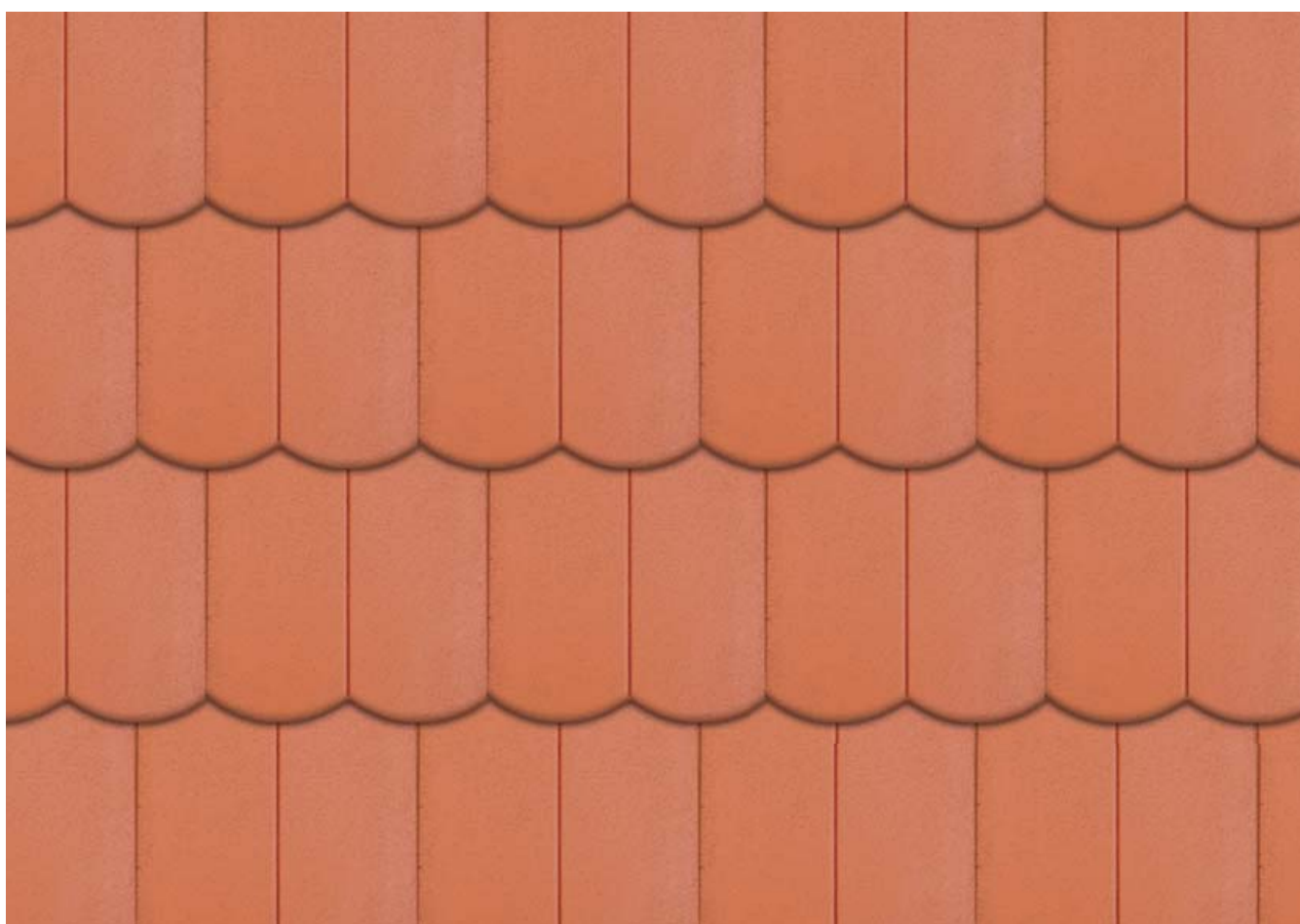



REVIVA

Reviva s povrchovou úpravou Protector nabízí klasický vzhled bobrovky v novém provedení. Moderní tvar s drážkou a pokládká tašek na vazbu přináší mnoho výhod: menší počet kusů na m², nižší hmotnost, rychlejší pokládku a výhodnější cenu. Památkově červená Reviva je vhodná pro rekonstrukce historických objektů.

POVRCH

- hedvábně lesklý povrch s ochrannou vrstvou Protector, která zajišťuje odolnost proti oděru, barevnou stálost i lepší odolnost proti znečištění střechy

KOMPLETNÍ STŘEŠNÍ SYSTÉM

- velký výběr tvarovek a prvků střešního systému
- konstrukční návaznost jednotlivých prvků střešního systému (barva, tvar, materiál)

ZÁRUKA

- 30 let záruka na materiál
- 10 nebo 15 let záruka na funkčnost střešního systému BMI BRAMAC

BARVY



cihlově červená památkově červená

TECHNICKÉ ÚDAJE

Vzdálenost latí (VL):	280 - 310 mm *
Způsob pokládky:	na vazbu
Krycí šířka:	300 mm
Závěsná délka:	395 mm
Spotřeba na m ² :	cca 10,7 - 11,9 ks
Hmotnost:	cca 4,5 kg/ ks
Bezpečný sklon:	25°
Minimální sklon:	15°

Povrch	
BRAMAC COOL	—
Optimalizace hmotnosti	—
Technologie AERLOX	—

Poznámka: * v závislosti na sklonu střechy a v případě použití krajních tašek

ROZMĚRY

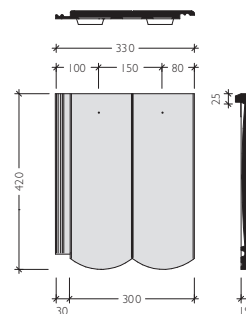

Moravská taška Hladký model s asymetrickou vlnou

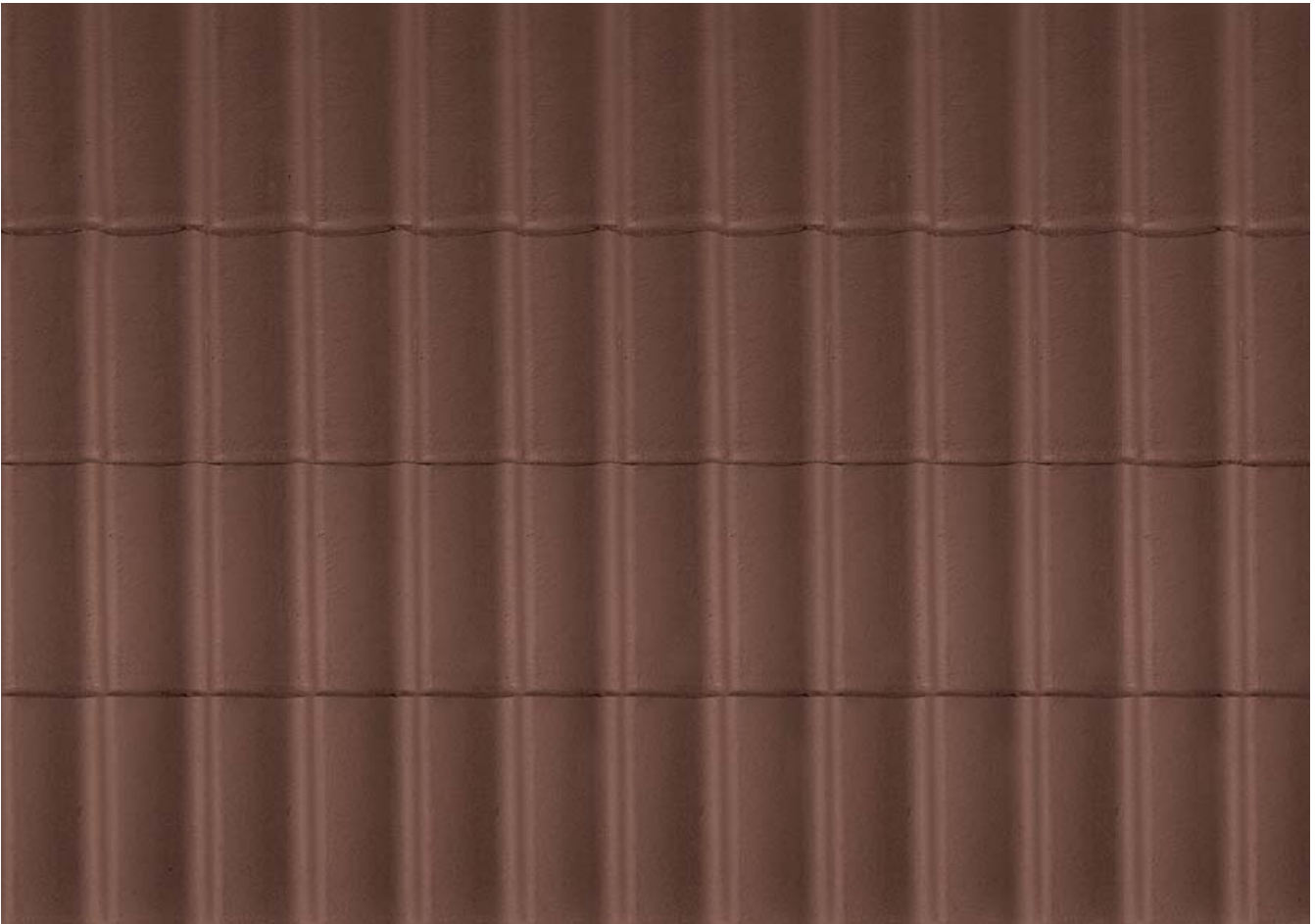



MORAVSKÁ TAŠKA

Profil Moravské tašky se vyznačuje asymetrickou vlnou. Tento reliéf vyvolává v ploše efekty světla a stínu a dává střechám živý charakter. Díky posuvnosti je Moravská taška využívána jak u rekonstrukcí, tak i u novostaveb.

POVRCH

- sametově matný, hladký povrch, s dvojnásobnou povrchovou úpravou

KOMPLETNÍ STŘEŠNÍ SYSTÉM

- velký výběr tvarovek a prvků střešního systému
- konstrukční návaznost jednotlivých prvků střešního systému (barva, tvar, materiál)

ZÁRUKA

- 30 let záruka na materiál
- 10 nebo 15 let záruka na funkčnost střešního systému BMI BRAMAC

TECHNICKÉ ÚDAJE

Vzdálenost latí (VL):	315 - 340 mm *
Způsob pokládky:	na střih
Krycí šířka:	300 mm
Závěsná délka:	398 mm
Spotřeba na m ² :	cca 9,8 - 10,6 ks
Hmotnost:	cca 4,3 kg/ ks
Bezpečný sklon:	22°
Minimální sklon:	12°

Povrch –

BRAMAC COOL –

Optimalizace hmotnosti –

Technologie AERLOX –

Poznámka: * v závislosti na sklonu střechy a v případě použití krajních tašek

ROZMĚRY

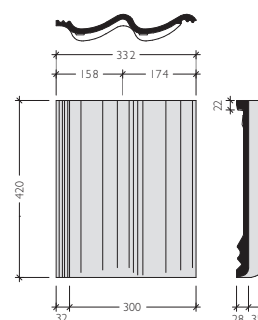

BARVY



cihlově červená



červenohnědá



tmavohnědá



břidlicově černá



Proč se rozhodnout pro šikmou střechu?

Šikmá střecha

DĚŠŤ

Předností šikmých střech je bezpečné odvedení srážkové vody. To zaručuje spolehlivou ochranu vnitřního prostoru před případným poškozením.



VÍTR A BOUŘKA

Vítr se u šikmých střech „zlomí“ o hřeben a tím se výrazně sníží sací účinek větru. Během silných poryvů větru se může skládaná krytina nepatrně nadzdvihnout, ale poté se okamžitě vrací zpět do své původní polohy.



A NEJEN TO

Rodinný dům se šikmou střechou uspoří za jeden životní cyklus 50ti let 26,21 tun CO₂. Toto množství odpovídá 204.756 km ujetých osobním autem s produkcí CO₂ v hodnotě 128g/km.



TEPLO

Větrací prvky u šikmých střech výrazně přispívají během letních měsíců ke snížení teploty pod střechou. Nežádoucí teplo je odváděno v oblasti hřebene.



ENERGIE NA STŘEŠE

Pro fotovoltaické a solární zařízení nejsou nutné žádné další složité konstrukce a kolektory mohou být dokonce integrovány přímo do krytiny.



NÁKLADY

Náklady na pořízení šikmé střechy, vzhledem k její 50leté životnosti, jsou velmi příznivé. Ani náklady na pravidelnou údržbu nejsou nikterak vysoké. První požadavky na obnovu či větší opravu střechy se zpravidla objevují až po cca 30 letech!



OPRAVA STŘECHY

Skládanou krytinu je možné u šikmé střechy rychle a jednoduše vyměnit.



OBYTNÉ PODKROVÍ

U šikmých střech je možné podkroví vybudovat dodatečně.

PRODLOUŽENÍ ŽIVOTNOSTI

Přesahy střechy přispívají k ochraně fasády a oken před nadměrným vlhkem a slunečním zářením.

Betonové střešní tašky jsou příliš těžké? OMYL!

Domníváte se, že naše betonové střešní tašky jsou příliš těžké pro Váš krov? Dokážeme Vám, že krytina tvoří jen malou část z celkového zatížení střešního krovu.

Při posouzení zatížení střešní konstrukce hraje váha krytiny méně významnou roli. Mnohem důležitější jsou hodnoty zatížení střešní konstrukce způsobené větrem a sněhem.

Při posuzování zatížení střešní konstrukce má lehká krytina minimální vliv na dimenzování krovu. Navíc za bouřky je relativně větší hmotnost betonových tašek naopak výhodou.

ZDE JE DŮKAZ:

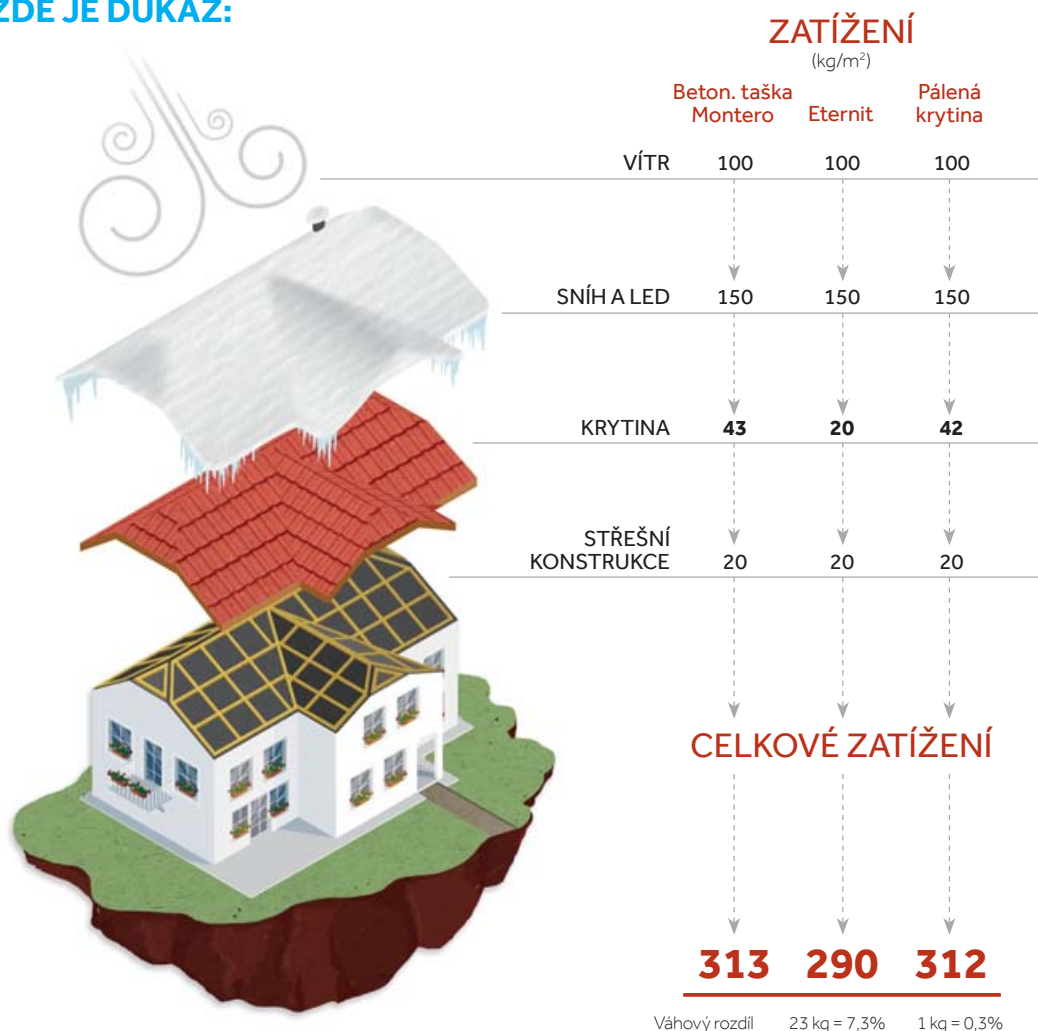

97% všech šikmých střeš je vhodných pro použití krytiny od firmy BRAMAC bez jakýchkoliv dodatečných požadavků na úpravu krovu.

Pro ujištění, že Váš krov splňuje všechny požadavky, nechte krov posoudit statikem. Statik zhodnotí stav dřevěné konstrukce, správnost dimenze jednotlivých prvků a celkovou únosnost krovu. Pak budete bezpečně vědět, zda je možné vyměnit stávající krytinu za novou nebo zda se můžete pustit bez obav do rozsáhlejší přestavby nebo modernizace půdního prostoru či podkrovní.

Inteligentní střešní systém BMI BRAMAC

Vyřeší každý detail střechy



Inteligentní střešní systém BMI BRAMAC zahrnuje:



Betonové střešní tašky



Keramické střešní tašky



Lehkou plechovou střešní krytinu



Originální střešní doplňky



Nadkroevní tepelnou izolaci
BramacTherm



Okapy



Solární kolektory



Kompletní servis
a poradenství



Nadstandardní záruky

Okapový systém StabiCor

BMI BRAMAC



Okapový systém StabiCor - M

Pozinkovaný plech s ochrannou vrstvou



POPIS PRODUKTU

Důmyslný spojovací systém bez nutnosti pájení a lepení. Ochrana vůči oděrům a poškrábání při montáži, resp. dopravě (žlaby a svodové roury jsou po celé délce baleny do ochranné fólie). Vyznačuje se vysokou stabilitou vůči povětrnostním vlivům a UV záření. Odolává velkým teplotním změnám. Žlaby, svodové roury a tvarovky jsou z ocelového pozinkovaného plechu s ochrannou vrstvou (tl. povlaku 25 µm oboustranně - polyesterová vrstva) ve 4 barvách. Není nutný žádný nátěr. Na webových stránkách firmy BRAMAC najdete širokou nabídku služeb zákazníkům a na základě předaných podkladů Vám bezplatně zpracujeme rozpis prvků střešní krytiny a okapového systému - v záložce [Kalkulace střešní krytiny zdarma](#).



VÝHODY PRODUKTU

- Dlouhá životnost
- Odolnost proti korozi
- Minimální údržba
- Barevná stálost
- Výběr ze čtyř barev
- Jednoduchá a rychlá montáž
- Bezplatný výpočet
- Záruka 10 let

BARVY

RAL 9005 černá

RAL 8019 hnědá

RAL 3009 červenohnědá

RAL 8004 červená

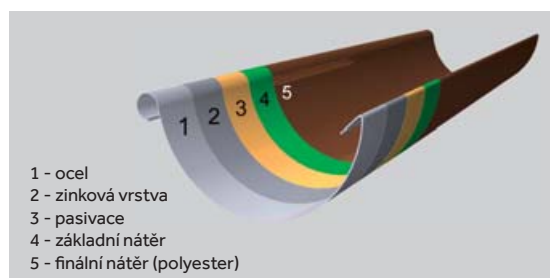

Okapový systém StabiCor - M

Název výrobku	Jednotka množství	Barvy (RAL)				Rozvinutá šíře (RŠ)	
		černá (9005)	hnědá (8019)	červenohnědá (3009)	červená (8004)	Průměr 100 mm	Průměr 150 mm
Žlaby						RŠ 250	RŠ 333
Žlab 4 m	1 ks = 4 m	•	•	•	•	•	
Žlab 6 m	1 ks = 6 m	•	•			•	
Spojka žlabu s těsněním a spojovacím elementem	1 ks	•	•	•	•	•	
Vnitřní roh 90°	1 ks	•	•	•	•	•	
Vnější roh 90°	1 ks	•	•	•	•	•	
Univerzální žlabové čelo s těsněním	1 ks	•	•	•	•	•	
Univerzální žlabové čelo falcované	1 ks	•	•	•	•	•	
Žlabový kotlík 150/100	1 ks	•	•	•	•	•	
Žlabový kotlík 100/80	1 ks	•	•	•	•		
Žlabový hák délka 300 mm	1 ks	•	•	•	•	•	
Speciální roh žlabu - úhel na objednávku	1 ks	•	•	•	•	•	
Svody						Jmenovitá světlost 80 (pro průměr žlabu 100 mm)	Jmenovitá světlost 100 (pro průměr žlabu 150 mm)
Svodová roura 4 m	1 ks = 4 m	•	•			•	
Svodová roura 3 m	1 ks = 3 m	•	•	•	•	•	
Svodová roura 1 m	1 m	•	•	•	•	•	
Koleno svodové roury 72°	1 ks	•	•	•	•	•	
Koleno svodové roury 40°	1 ks	•	•	•	•	•	
Odbočka svodové roury 72° - 100/100	1 ks	•	•	•	•	•	
Odbočka svodové roury 72° - 80/80	1 ks	•	•	•	•		
Spojka svodové roury	1 ks	•	•	•	•	•	
Klapka pro sběr dešťové vody	1 ks	•	•	•	•	•	
Soklový ohyb	1 ks	•	•	•	•	•	
Objímka svodové roury s combi vrutem M10 200 mm	1 ks	•	•	•	•	•	
Nástěnný držák svodové roury	1 ks	•	•	•	•	•	
Koncový přechodový kryt svodu	1 ks	•	•	•	•	•	
Hmoždinka do izolace (EPS, XPS) se závitem M10	1 ks	•	•	•	•	•	
Set pro zateplení do tl.80 mm - hmoždinka (120 mm) + šroub 7,5 mm se závitem M10 (140 mm)	1 ks	•	•	•	•	•	
Set pro zateplení do tl.140 mm - hmoždinka (180 mm) + šroub 7,5 mm se závitem M10 (200 mm)	1 ks	•	•	•	•	•	
Set pro zateplení do tl.180 mm - hmoždinka (240 mm) + šroub 7,5 mm se závitem M10 (250 mm)	1 ks	•	•	•	•	•	
Set pro zateplení do tl.220 mm - hmoždinka (280 mm) + šroub 7,5 mm se závitem M10 (300 mm)	1 ks	•	•	•	•	•	
Lapač listí	1 ks		•			•	
Ostatní prvky							
Korekční lak, 40 ml se štětečkem	1 ks	•	•	•	•		
Tabule plechu 2x1 m	1 ks	•	•	•	•		
Flexibilní provizorní svod Rainflex	1 ks	černá					
Thermo stop	1 ks	šedá					
Těsnící tmel - kaučukový	1 ks	transparentní					
Krytka trnu k objímce	1 ks	šedá					

Okapový systém StabiCor - ALU

Hliníkový plech s povrchovou úpravou



POPIS PRODUKTU

Střešní odvodňovací systém se vyrábí z hliníkového plechu s barevnou povrchovou úpravou ve dvou barevných variantách. Jedná se o pevný, lehký a tvárný materiál, který je vysoce odolný vůči korozi a je zcela bezúdržbový. Spojování systému se provádí nýtováním. Žlaby a svodové roury jsou po celé své délce zabaleny do ochranné fólie. Tím jsou chráněny vůči oděrům či poškrábání při montáži nebo dopravě. Vyznačuje se vysokou stabilitou vůči povětrnostním vlivům a UV záření. Odolává velkým teplotním změnám. Žlaby, svodové roury a tvarovky jsou z hliníku o tl. 0,7 mm a tl. povlaku 25 µm (oboustranně - polyesterová vrstva). Není nutný žádný nátěr. Na webových stránkách firmy BRAMAC najdete širokou nabídku služeb zákazníkům a na základě předaných podkladů Vám bezplatně zpracujeme rozpis prvků střešní krytiny a okapového systému - v záložce [Kalkulace střešní krytiny zdarma](#).

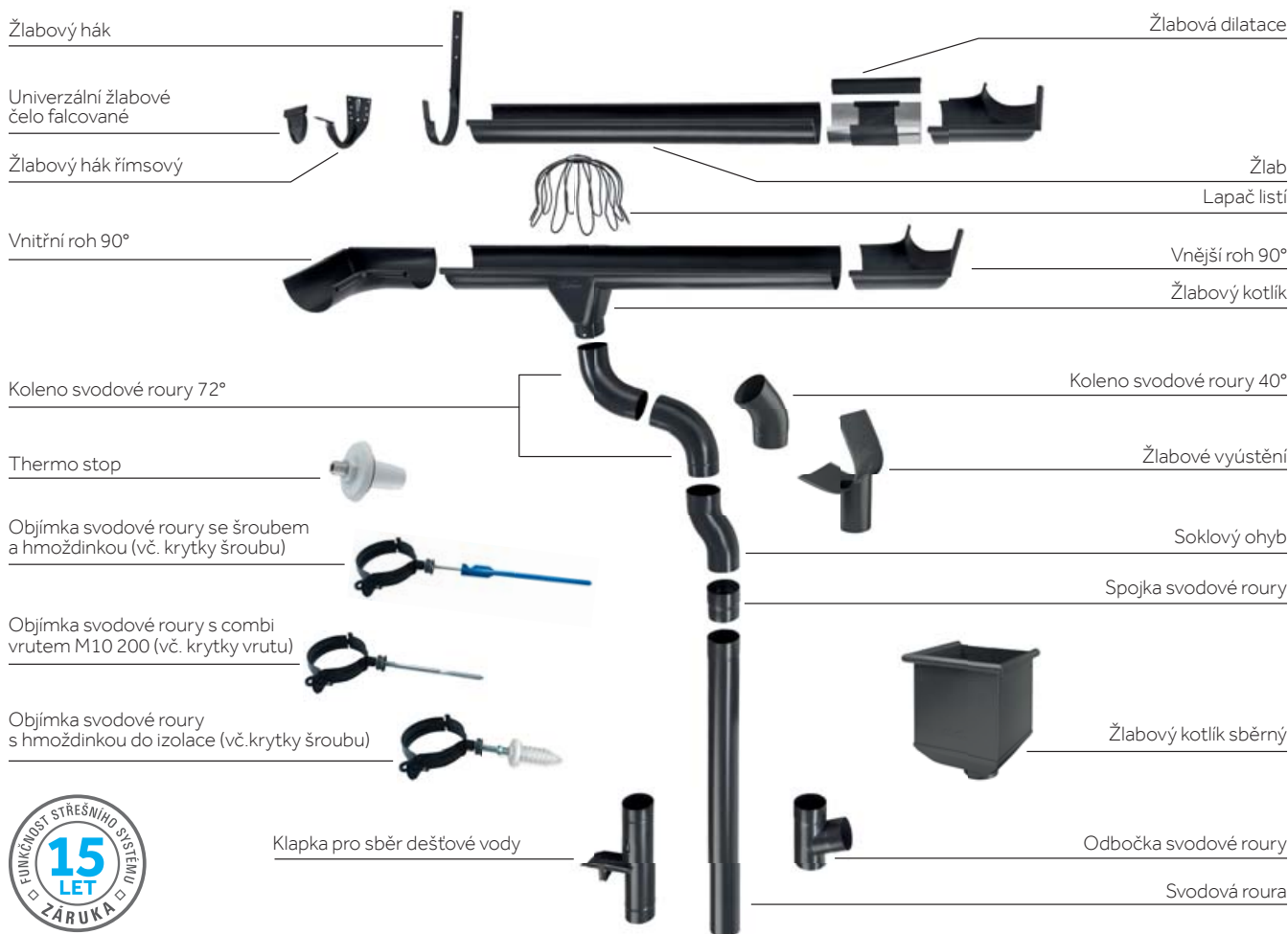

VÝHODY PRODUKTU

- Dlouhá životnost
- Vysoká odolnost proti korozi
- Pevný, lehký a tvárný materiál
- Bezúdržbový
- Barevná stálost
- Jednoduchá a rychlá montáž
- Bezplatný výpočet
- Záruka 15 let

BARVY

RAL 7016 antracitová

RAL 8019 hnědá - Testa di Moro



Okapový systém StabiCor - ALU

Název výrobku	Jednotka množství	Barvy (RAL)		Rozvinutá šíře (RŠ)	
		antracitová (7016)	hnědá (8019)	Průměr 100 mm	Průměr 150 mm
Žlaby				RŠ 250	RŠ 333
Žlab 6 m	1 ks = 6 m	•	•	•	•
Žlabová dilatace s naválkou a krytem gumy	1 ks	•	•	•	•
Žlabová dilatace bez naválky a krytem gumy	1 ks	hliník		•	•
Vnitřní roh 90°	1 ks	•	•	•	•
Vnější roh 90°	1 ks	•	•	•	•
Univerzální žlabové čelo falcované	1 ks	•	•	•	•
Žlabový kotlík 150/100	1 ks	•	•		•
Žlabový kotlík 100/80	1 ks	•	•	•	
Žlabové vyústění 150/100	1 ks	•	•		•
Žlabové vyústění 100/80	1 ks	•	•	•	
Žlabový hák ALU 28x7mm	1 ks	•	•	•	•
Žlabový hák římsový	1 ks	•	•	•	•
Nástřešní žlab					RŠ 700 (průměr žlabu 150 mm)
Nástřešní žlab 6 m*	1 ks = 6 m	•	•		•
Žlabový hák pro nástřešní žlab*	1 ks	•	•		•
Čelo k nástřešnímu žlabu*	1 ks	•	•		•
Vyústění nástřešního žlabu*	1 ks	•	•		•
Svody				Jmenovitá světlost 80 (pro průměr žlabu 100 mm)	Jmenovitá světlost 100 (pro průměr žlabu 150 mm)
Svodová roura 3 m	1 ks = 3 m	•	•	•	•
Svodová roura 1 m	1 ks = 1 m	•	•	•	•
Koleno svodové roury 72°	1 ks	•	•	•	•
Koleno svodové roury 40°	1 ks	•	•	•	•
Odbočka svodové roury 72° - 100/100	1 ks	•	•		•
Odbočka svodové roury 72° - 100/80	1 ks	•	•		•
Odbočka svodové roury 72° - 80/80	1 ks	•	•	•	
Spojka svodové roury	1 ks	•	•	•	•
Klapka pro sběr dešťové vody	1 ks	•	•	•	•
Soklový ohyb	1 ks	•	•	•	•
Objímka svodové roury	1 ks	•	•	•	•
Combi vrut M10 200 mm k objímce svodu	1 ks	•	•	•	•
Žlabový kotlík sběrný	1 ks	•	•	•	•
Hmoždinka do izolace (EPS, XPS) se závitem M10	1 ks	•	•	•	•
Set pro zateplení do tl.80 mm - hmoždinka (120 mm) + šroub 7,5 mm se závitem M10 (140 mm)	1 ks	•	•	•	•
Set pro zateplení do tl.140 mm - hmoždinka (180 mm) + šroub 7,5 mm se závitem M10 (200 mm)	1 ks	•	•	•	•
Set pro zateplení do tl.180 mm - hmoždinka (240 mm) + šroub 7,5 mm se závitem M10 (250 mm)	1 ks	•	•	•	•
Set pro zateplení do tl.220 mm - hmoždinka (280 mm) + šroub 7,5 mm se závitem M10 (300 mm)	1 ks	•	•	•	•
Lapač listí	1 ks		•	•	•
Ostatní prvky					
Svítek 1 m x 33 m (role)	1 ks	•	•		
Dilatace 3 m	1 ks	hliník			
Thermo stop	1 ks	šedá			
Flexibilní provizorní svod Rainflex	1 ks = 6 m	černá			
Univerzální trhací nýty ALU 4 x 9,5 mm	1 ks	•	•		
Těsnící tmel - kaučukový	1 ks	transparentní			
Krytka vrutu/šroubu k objímce	1 ks	šedá			
Korekční lak 40 ml se štětečkem	1 ks	•	•		

Pozn.: * Dodání na objednávku

PRODEJNÍ OBLASTI

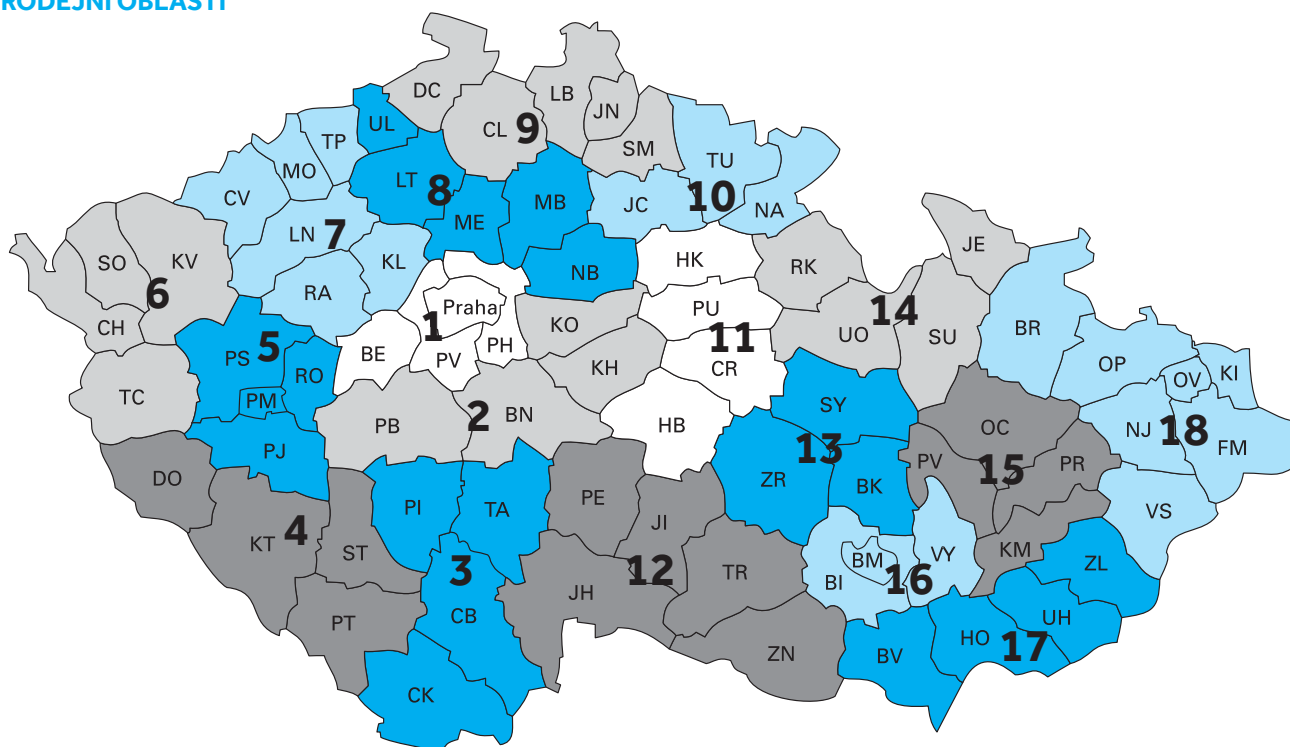

**DOMLUVTE SI NÁVŠTĚVU NAŠEHO OBCHODNÍHO ZÁSTUPCE,
KTERÝ VÁM POMŮŽE S VÝBĚREM A PLÁNOVÁNÍM VAŠÍ STŘECHY:**

- | | | | |
|--|---|--|--|
| 1 Ivo Svoboda
602 682 870 | 5 František Šiling
602 168 234 | 10 Ing. Marcela Havrdová
725 786 224 | 15 Miroslav Klech
602 170 487 |
| 2 Libor Velinský
721 966 544 | 6 Miroslav Machalec
721 969 766 | 11 Petr Včeliš
602 170 483 | 16 Ing. Mojmír Vinkler
602 374 801 |
| 3 Ing. Pavel Bican
602 274 746 | 7 Ing. Jaromír Kolínský
602 170 488 | 12 Ing. Jaromír Jelínek
725 786 232 | 17 Rostislav Tomšej
602 170 481 |
| 4 Bohumil Lejnar
602 168 235 | 8 Radek Vaněk
721 969 796 | 13 Petr Peša
602 170 491 | 18 Radim Kučera
734 788 559 |
| | 9 Radek Skácel
602 170 478 | 14 Karel Kubíček
725 786 233 | |

BRAMAC střešní systémy spol. s r. o.

Prosek Point
Prosecká 855/68
190 00 Praha 9
T: 266 770 111 I: 844 106 106
F: 283 891 531
E: bramac.cz@bmigroup.com

Společnost BMI Group, součást globální průmyslové společnosti Standard Industries, je největším výrobcem střešních systémů a hydroizolací jak pro šikmé, tak i pro ploché střechy. 128 výrobních závodů v Evropě, v části Asie a jižní Africe přináší více jak 165 let zkušeností. Více než 9500 zaměstnanců vybudovalo značky jako Braas, Monier, Icopal, Bramac, Cobert, Coverland, Klöber, Monarflex, Redland, Siplast, Vedag, Villas, Wierer a Wolfen. Společnost BMI Group má sídlo v Londýně.

Další informace naleznete na www.bmigroup.com